



РУКОВОДСТВО ПО ЭКСПЛУАТАЦИИ

**КУЛЬТИВАТОР БЕНЗИНОВЫЙ
ELITECH**

■ КБ 70

■ КБ 72

EAC

www.elitech-tools.ru

УВАЖАЕМЫЙ ПОКУПАТЕЛЬ!

Благодарим Вас за выбор продукции ELITECH! Мы рекомендуем Вам внимательно ознакомиться с данным руководством и тщательно соблюдать предписания по мерам безопасности, эксплуатации и техническому обслуживанию оборудования.

Содержащаяся в руководстве информация основана на технических характеристиках, имеющихся на момент выпуска руководства.

Настоящий паспорт содержит информацию, необходимую и достаточную для надежной и безопасной эксплуатации изделия.

В связи с постоянной работой по совершенствованию изделия изготовитель оставляет за собой право на изменение его конструкции, не влияющее на надежность и безопасность эксплуатации, без дополнительного уведомления.

СОДЕРЖАНИЕ

1. Назначение	4
2. Правила техники безопасности	4
3. Технические характеристики	6
4. Комплектация	6
5. Описание конструкции	7
6. Подготовка к работе	8
7. Запуск и останов двигателя	16
8. Эксплуатация	17
9. Техническое обслуживание	20
10. Возможные неисправности и методы их устранения	27
11. Транспортировка и хранение	28
12. Утилизация	29
13. Срок службы	29
14. Гарантия	29

1. НАЗНАЧЕНИЕ



Культиватор предназначен для:



- культивации (рыхления) почвы фрезами на садовых и приусадебных участках
- работы с навесным оборудованием (плуг, окучник, картофелевыкапыватель)

Культиватор предназначен для бытового использования на приусадебных участках в повторно-кратковременном режиме работы с соблюдением правил техники безопасности.

Использование культиватора не по назначению является нарушением требований Руководства по эксплуатации, что может привести к поломкам культиватора, не подлежащим гарантийному ремонту.

2. ПРАВИЛА ТЕХНИКИ БЕЗОПАСНОСТИ

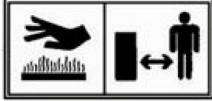
<p>Перед первым использованием культиватора внимательно прочитайте Руководство по эксплуатации.</p> <p>Запрещается эксплуатация культиватора лицами, находящимися под воздействием алкоголя, наркотических средств, после приема медикаментов и в состоянии повышенной усталости.</p> <p>Запрещается эксплуатация культиватора лицами, не достигшими 16 летнего возраста.</p> <p>Запрещается эксплуатация культиватора для перевозки людей.</p> <p>Для предотвращения получения травм или повреждения оборудования перед работой с культиватором всегда проводите осмотр культиватора на наличие повреждений или утечек ГСМ.</p>	
<p>При работе надевайте облегченную одежду, прочную обувь, защитные перчатки и очки</p>	
<p>Выхлопные газы содержат ядовитый угарный газ. Никогда не запускайте двигатель культиватора в невентилируемом помещении.</p>	

<p>Во время работы двигателя глушитель очень сильно нагревается и остывает горячим некоторое время. Не прикасайтесь к глушителю после остановки двигателя, дайте ему некоторое время охладиться.</p> <p>Во время работы культиватора люди и животные должны находиться на безопасном расстоянии от него.</p>	
<p>Бензин является чрезвычайно огнеопасным и взрывоопасным веществом при определенных условиях.</p> <p>Заправляйте топливный бак в хорошо проветриваемом месте при остановленном двигателе.</p> <p>При заправке культиватора топливом не курите, и не допускайте искрения или огня вблизи места заправки. Пролитый бензин вытирайте сразу.</p> <p>Рядом с культиватором не должно находиться легковоспламеняющихся жидкостей или емкостей с газом, топлива в открытых емкостях и других горючих материалов.</p>	
<p>Не прикасаться руками, ногами, а также одеждой до вращающихся фрез. Контакт с вращающимися фрезами может привести к серьезным травмам.</p>	
<p>Ремонт культиватора должен осуществляться только в авторизованном сервисном центре с использованием оригинальных запчастей.</p> <p>Обслуживание культиватора, произведенное неправильно, или же самостоятельное устранение неполадок в работе может привести к поломке культиватора, что не будет являться гарантийным случаем.</p>	

Критерии предельного состояния

Внимание! При возникновении посторонних шумов при работе изделия, механических повреждений корпуса, утечки топлива из топливного бака, необходимо немедленно выключить изделие и обратиться в авторизованный сервисный центр для устранения неисправностей.

3. ТЕХНИЧЕСКИЕ ХАРАКТЕРИСТИКИ

Таблица 1

ПАРАМЕТРЫ / МОДЕЛИ	КБ 70	КБ 72
Мощность, л.с.	7,0	7,0
Тип двигателя	4х-тактный	4х-тактный
Механизм ГРМ	OHV	OHV
Кол-во цилиндров	1	1
Охлаждение двигателя	воздушное	воздушное
Количество передач	1 вперед	1 вперед/1 назад
Ширина обработки, мм	300-560	300-820
Диаметр фрез, мм, мм	330	330
Стартер	ручной	ручной
Рабочий объем двигателя, см ³	212	212
Потребление топлива, гр/кВтч	≤395	≤395
Объем топливного бака, л	3,6	3,6
Объем масляного картера, л	0,5	0,5
Тип топлива	Бензин АИ92	Бензин АИ92
Моторное масло	SAE10W30	SAE10W30
Тип свечи зажигания	NGK BP7ES, F7TC	NGK BP7ES, F7TC
Уровень шума, Дб(А)	96	96
Габариты, мм	570x420x675	570x420x675
Масса, кг	50	58

4. КОМПЛЕКТАЦИЯ

- | | |
|-------------------------------------|------------|
| 1. Культиватор | – 1шт. |
| 2. Фрезы | – 1 компл. |
| 3. Набор ключей для техобслуживания | – 1 компл. |
| 4. Руководство по эксплуатации | – 1шт. |

5. УСТРОЙСТВО СВАРОЧНОГО ИНВЕРТОРА



Рис. 1

- 1 – колесо транспортировочное
- 2 – выключатель двигателя
- 3 – бак топливный
- 4 – фильтр воздушный
- 5 – глушитель
- 6 – рычаг дроссельной заслонки
- 7 – рычаг сцепления переднего хода
- 8 – рычаг сцепления заднего хода (только для модели КБ 72)
- 9 – фиксатор рукоятки управления
- 10 – кожух ременной передачи
- 11 – фрезы

6. ПОДГОТОВКА К РАБОТЕ

6.1. Сборка

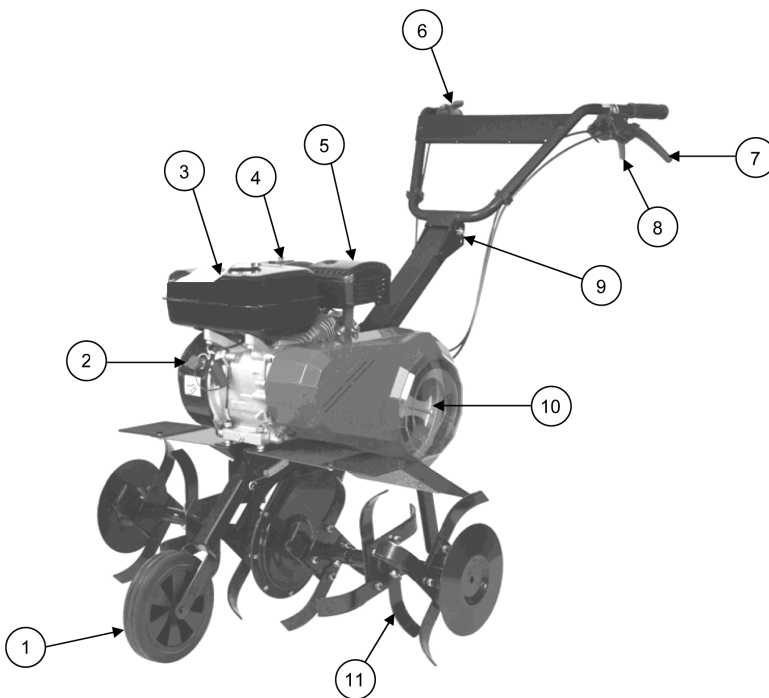
Культиватор поставляется в разобранном и упакованном виде.

Извлеките культиватор и комплектующие из упаковки.

Комплект для сборки (Рис. 2)













<p>21</p> 	<p>22</p> 	<p>23</p> 	<p>24</p> 
<p>25</p> 	<p>26</p> 	<p>27</p> 	<p>28</p> 
<p>29</p> 	<p>30</p> 	<p>31</p> 	<p>32</p> 
<p>33</p> 	<p>34</p> 		

Рис. 2

Таблица 2

№	Наименование	Кол-во, шт.	
		КБ 70	КБ 72
1	Культиватор	1	1
2	Балка рукоятки управления	1	1
3	Колесо транспортировочное	1	1
4	Крыло правое	1	1
5	Диск фрезы защитный	2	2
6	Кронштейн сошника	1	1
7	Сошник	1	1
8	Накладка рукоятки управления	1	1
9	Суппорт фрезы средний	2	2
10	Нож фрезы левый	4	8
11	Нож фрезы правый	4	8
12	Суппорт фрезы внешний	-	2
13	Удлинитель крыла	-	2
14	Болт М8х20	1	1
15	Гайка фланцевая М8	1	1
16	Гайка М8	3	3
17	Шайба d8	9	9
18	Болт М8х80	3	3
19	Болт М6х16	-	6
20	Гайка М6	2	8
21	Шайба d6	2	2
22	Болт М6х40	2	2
23	Фиксатор кабеля	2	2
24	Палец d8	1	1
25	Пружина	1	1
26	Болт М8х25	8	16
27	Шайба пружинная d8	10	18
28	Гайка М8	10	18
29	Болт М8х50	2	2
30	Палец d10	2	4

31	Шплинт	6	8
32	Шайба	-	6
33	Палец d8	2	2
34	Стопорный палец рукоятки управления	1	1

Для сборки используйте соответствующие детали и крепеж, отмеченные на рисунке 2. На пояснительных рисунках отмечены номера деталей, которые используются для сборки данного узла.



Рис. 3



Рис. 4



Рис. 5



Рис. 6

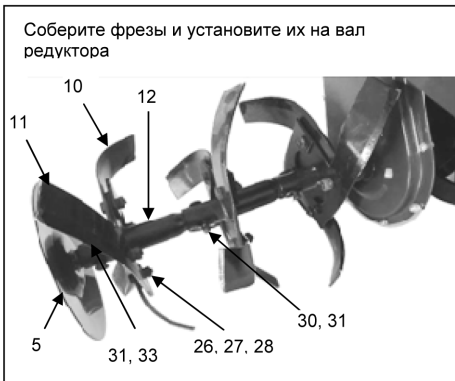

Рис. 7

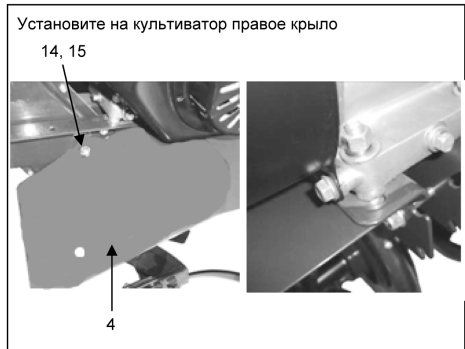

Рис. 8



Рис. 9

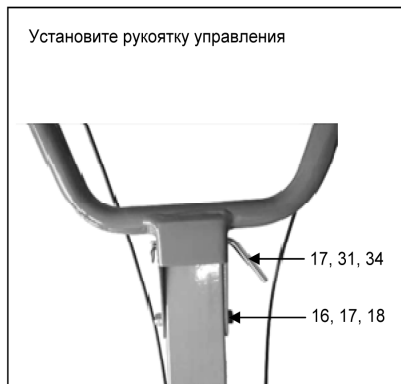

Рис. 10



Рис. 11



Рис. 12

Установка навесного оборудования

Для установки навесного оборудования необходимо:

1. Снять кронштейн сошника 6 (Рис. 3) с культиватора и установить на место кронштейна сошника прицепное устройство (Рис. 13).
2. На прицепное устройство при помощи стопорного пальца установить сцепку.
3. На сцепку установить навесное оборудование.

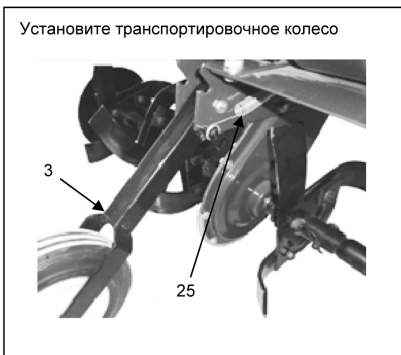
Для работы с навесным оборудованием необходимо установить на культиватор грунтозацепы (вместо фрез).



Рис. 13

Для первого запуска культиватора Вам понадобится:

- бензин с октановым числом АИ-92
- моторное масло для 4 тактных двигателей воздушного охлаждения
- воронка для заливки масла в двигатель и топлива в топливный бак

6.2. Моторное масло

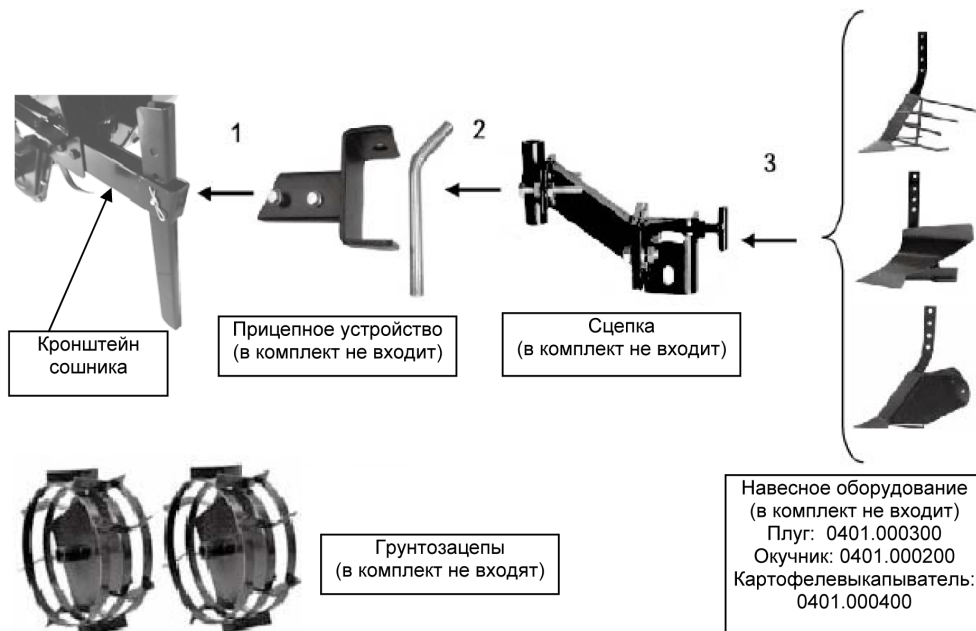
Внимание! Для транспортировки культиватора масло из картера двигателя было слито. Перед первым использованием залейте рекомендованное масло в картер двигателя в объеме, указанном в технических характеристиках!

Внимание! Запрещается запускать двигатель культиватора без масла или с низким уровнем масла. Уровень масла в двигателе необходимо проверять перед каждым запуском или через каждые 8 часов работы культиватора.

Внимание! Используйте только рекомендованное чистое моторное масло для 4-тактного двигателя воздушного охлаждения.

Рекомендованное моторное масло:

Elitech 4T Стандарт (SAE30, минеральное) - летнее

Elitech 4T Премиум (SAE10W30, полусинтетическое) - всесезонное

Elitech 4T Ультра (SAE5W30, синтетическое) - зимнее

Выберите масло с подходящей вязкостью для средней температуры воздуха в регионе, где предполагается эксплуатация культиватора.

Сорта масел по вязкости марки SAE:



Рис. 14

Внимание!

Запрещается смешивать разные сорта масел и масла от разных производителей.

Заправка моторного масла в картер двигателя:

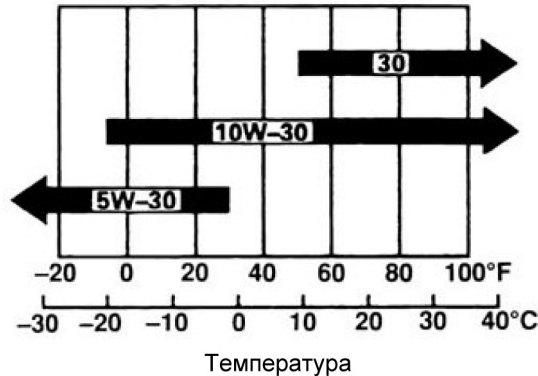
1. Установите культиватор на ровную горизонтальную поверхность
2. Выкрутите пробку маслозаливной горловины (Рис. 15)
3. Через маслозаливную горловину залейте моторное масло в картер двигателя до уровня нижней кромки маслозаливной горловины (Рис. 16)



Рис. 15



Рис. 16

Проверка уровня моторного масла в двигателе

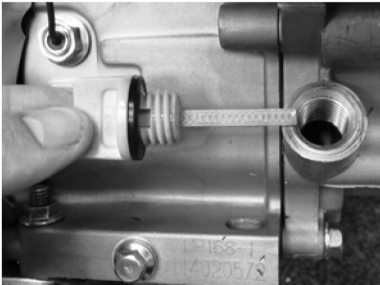
Проверку уровня моторного масла выполняйте в следующей последовательности:

1. Выкрутите пробку маслозаливной горловины (Рис. 15)

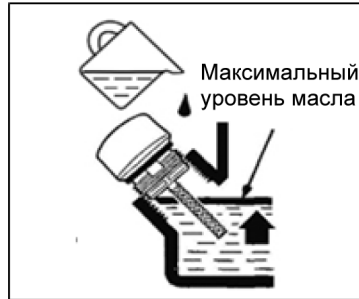
2. Протрите контрольный щуп ветошью и вставьте щуп в маслозаливную горловину, не заворачивая пробку
3. Извлеките щуп и проверьте уровень масла. Он должен находиться между верхней и нижней отметкой контрольного щупа ближе к верхней отметке (max) (Рис.17). В случае необходимости долейте свежее моторное масло
4. Закрутите маслозаливную пробку



Рис. 17

6.3. Топливо

В качестве топлива для культиватора используйте неэтилированный бензин марки АИ 92.

Открутите крышку бензобака. Под крышкой расположен сетчатый фильтр, который препятствует попаданию мусора в бензобак при заливке топлива. Залейте в топливный бак топливо (бензин АИ92) до необходимого уровня. Заливать топливо в бак необходимо через воронку, или из специальной канистры с удлиненной горловиной (Рис. 18). После дозаправки надежно закрутите крышку топливного бака.

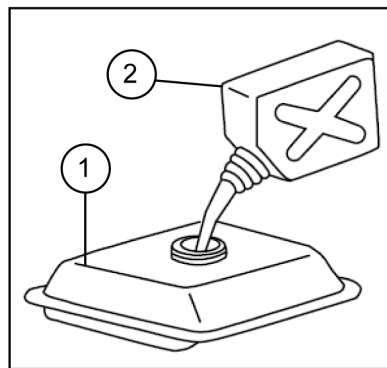

1 – бак топливный
2 - канистра

Рис. 18

Внимание! Дозаправку топлива осуществляйте в хорошо проветриваемых местах, удаленных от источников огня. Не курите во время дозаправки топлива. Старайтесь заливать топливо аккуратно, не проливая. Пролитое топливо сразу же вытирайте. Пары бензина или капли могут загореться. Перед запуском двигателя убедитесь, что оборудование просушено. Следите за тем, чтобы в топливный бак не попала грязь.

6.4. Проверка воздушного фильтра

Воздушный фильтр препятствует попаданию в двигатель культиватора пыли и грязных примесей, содержащихся в воздухе, которые могут привести к поломке двигателя. Загрязненный воздушный фильтр препятствует надлежащей подаче воздуха в карбюратор. Проверяйте фильтрующий элемент воздушного фильтра согласно регламенту технического обслуживания (пункт 9.1) Убедитесь, что он исправен и находится в рабочем состоянии

(нет повреждений и чистый).

Для чистки воздушного фильтра см. пункт 9.3 «Обслуживание воздушного фильтра»

Внимание! Запрещается запускать двигатель культиватора без воздушного фильтра. Это приводит к преждевременному износу двигателя.

7. ЗАПУСК И ОСТАНОВ ДВИГАТЕЛЯ

7.1. Запуск двигателя

ВНИМАНИЕ! Убедитесь в том, что сцепление выключено, чтобы исключить самопроизвольное вращение фрез при запуске двигателя.

Сцепление включается нажатием на рычаг сцепления и выключается, если рычаг отпустить.

Для запуска двигателя:

1. При запуске холодного двигателя переведите рычаг управления воздушной заслонкой в положение «ЗАКРЫТО» (Рис. 19). Не закрывайте воздушную заслонку, если двигатель прогрет.



Рис. 19

2. Переведите выключатель зажигания 2 (Рис. 1) в положение ON (ВКЛЮЧЕНО)
3. Установить рычаг управления дроссельной заслонкой 6 (Рис. 1) в среднее положение
4. Медленно потяните за рукоятку ручного стартера до появления ощутимого сопротивления, затем резко дерните рукоятку на себя и, не отпуская, плавно верните ее в исходное положение. Если двигатель не запустился, повторите действие еще раз, пока двигатель не запустится.

Внимание! Не позволяйте рукоятке стартера ударяться о корпус культиватора. Медленно возвращайте ее в исходное положение.

Внимание! Не вытягивайте шнур стартера на всю длину, это может привести к поломке ручного стартера.

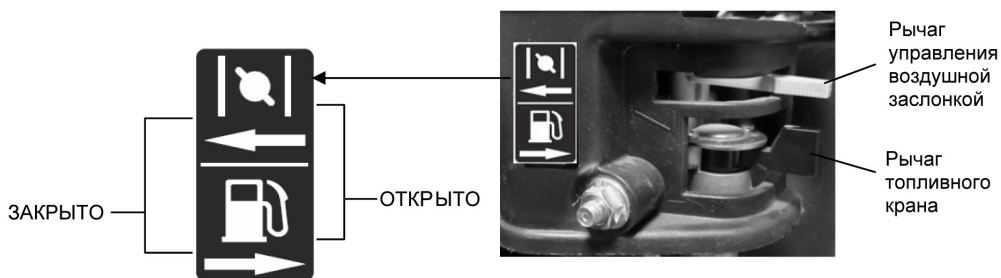
5. После прогрева холодного двигателя переведите рычаг управления воздушной заслонки в положение «ОТКРЫТО».

7.2. Останов двигателя

1. Переместите рычаг управления дроссельной заслонкой до конца, в сторону уменьшения оборотов двигателя.
2. Переведите выключатель зажигания в положение «OFF» (ВЫКЛЮЧЕНО)
3. Закройте топливный кран

8. ЭКСПЛУАТАЦИЯ

8.1. Начало движения на культиваторе

1. Запустите двигатель культиватора
2. Установите транспортировочное колесо в верхнее положение
3. Выжмите рычаг сцепления. Культиватор начнет движение. Скорость движения регулируется рычагом дроссельной заслонки.

Для защиты от случайного включения рычаг сцепления оснащен рычагом разблокировки (Рис. 20). Для нажатия рычага сцепления необходимо нажать на рычаг разблокировки, а затем выжать рычаг сцепления.

Примечание!

Модель культиватора КБ 70 имеет один рычаг сцепления для движения вперед.
Модель культиватора КБ 72 имеет два рычага сцепления. Один – для движения вперед.
Второй – для движения назад.



Рис. 20

8.2. Регулировка заглубления сошника

Для регулировки заглубления сошника вытащите стопорный палец сошника (Рис. 21). Перемещая сошник вверх или вниз, относительно кронштейна сошника, зафиксируйте сошник стопорным пальцем в ближайшем отверстии. Для меньшего заглубления поднимайте сошник вверх. Для большего – вниз.

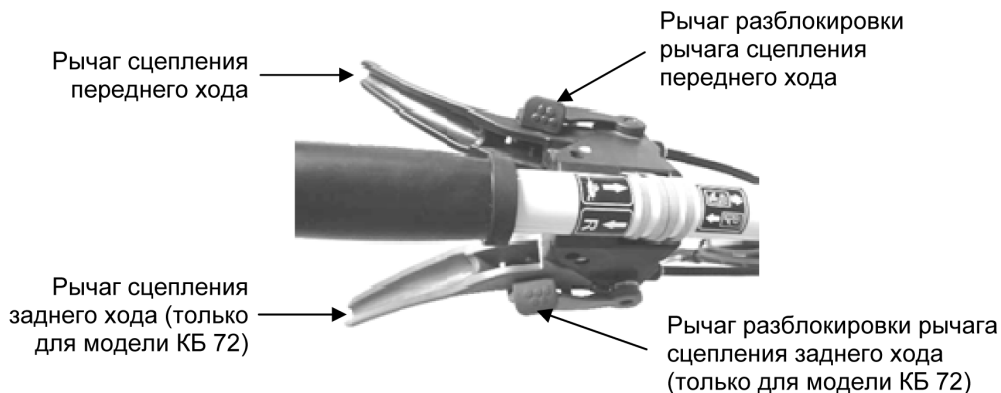

Рис. 21

8.3. Регулировка рукоятки управления

Рукоятка управления может быть отрегулирована по высоте в трех положениях. Для регулировки рукоятки управления извлеките стопорный палец рукоятки управления (Рис. 22). Установите рукоятку управления в нужное положение и зафиксируйте выбранное положение стопорным пальцем.

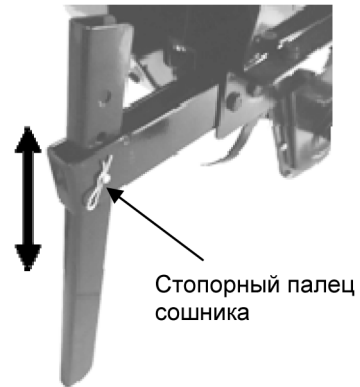

Рис. 22

8.4. Опасность от брошенных предметов

Предметы, попавшие под вращающуюся фрезу, могут отбрасываться от культиватора с большой силой, что может привести к серьезным травмам. Перед тем, как начать культивацию, очистите площадку от палок, больших камней, кусков проволоки, стекла и т.д. Проводите культивацию только при дневном свете. После каждого столкновения культиватора с посторонним предметом всегда осматривайте культиватор, чтобы убедиться в отсутствии повреждений.

Рекомендации по работе с культиватором

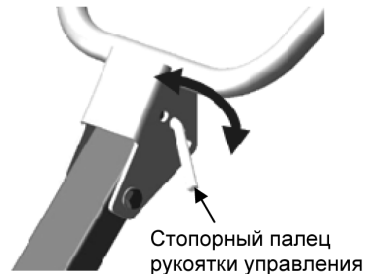
Установите культиватор на обрабатываемый участок (Рис. 23). При работающем двигателе погрузите рабочие органы (фрезы) в почву. Заглубите в почву сошник на нужную глубину. Выжмите рычаг сцепления, чтобы рабочие органы заглубились в почву. При работе культиватора сошник должен находиться в почве. В процессе культивации почвы регулируйте глубину культивации с помощью сошника, поднимая или заглубляя его в почву.



Рис. 23

8.5. Как правильно держать культиватор

Возьмитесь за рукоятку управления и займите устойчивое положение.

Включите сцепление. Если культиватор не движется, а заглубляется в почву при вращающихся фрезях, необходимо уменьшить глубину погружения в почву сошника. Для этого поднимите рукоятку управления вверх, извлекая сошник из почвы. Если фрезы культиватора недостаточно глубоко погружаются в почву, то наоборот больше заглубите сошник в почву, нажимая на рукоятку управления вниз.

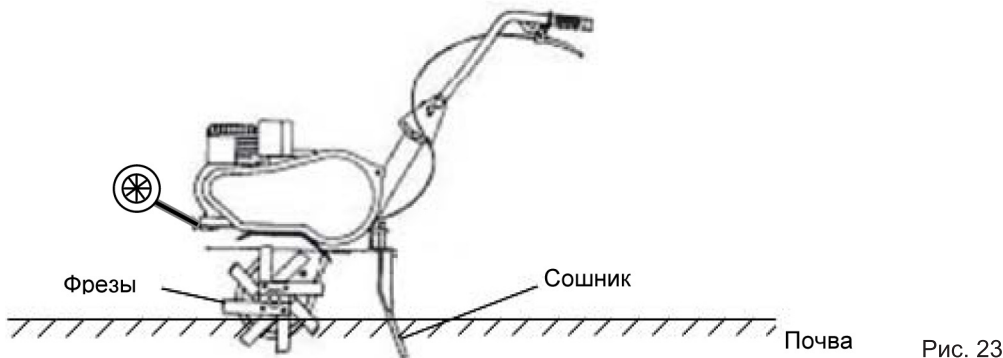
Угол продольного наклона культиватора должен составлять приблизительно $6 \sim 8^\circ$ (Рис. 24). При таком угле наклона достигается максимальная производительность культиватора.



Рис. 24

При работе с культиватором на склонах топливный бак должен быть заполнен менее чем наполовину, чтобы избежать возможности проливания топлива через крышку топливного бака.

Проводите культивацию, двигаясь поперек склона с равными интервалами, а не вверх и вниз по склону.

Будьте очень внимательны при изменении направления движения культиватора по склону.

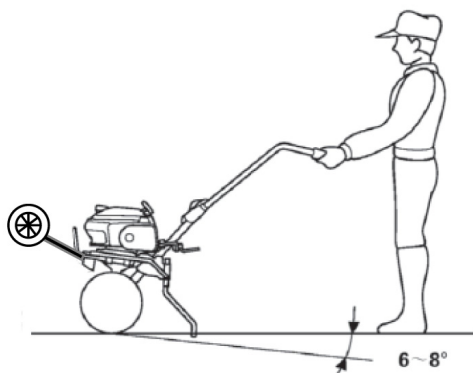
Не работайте с культиватором на склоне, крутизна которого превышает 20° .

9. ТЕХНИЧЕСКОЕ ОБСЛУЖИВАНИЕ

Проведение своевременного технического обслуживания и регулировок позволит содержать культиватор в наилучшем рабочем состоянии и обеспечит длительный срок его эксплуатации. Выполняйте техническое обслуживание в соответствии с регламентом технического обслуживания.

Внимание! Перед выполнением любого технического обслуживания заглушите двигатель. Если нужно, чтобы двигатель работал, убедитесь, что место работы хорошо проветривается. Выхлопные газы при работе двигателя содержат ядовитый угарный газ и другие опасные химические вещества.

Внимание! Двигатель культиватора, глушитель и другие компоненты двигателя очень сильно разогреваются при работе. Во избежание ожога, не дотрагивайтесь до них сразу после остановки двигателя, а подождите некоторое время, пока они остынут, и только затем приступайте к техническому обслуживанию.

Внимание! Используйте оригинальные запасные части. Установка бывших в эксплуатации или не оригинальных запасных частей может повредить культиватор.

Производитель не несет ответственности в случае не выполнения регламентных работ по техническому обслуживанию культиватора, использованию неоригинальных запасных частей, повреждений, вызванных обслуживанием или ремонтом неавторизованных специалистов.

9.1. Регламент технического обслуживания

Таблица 3

ПЕРИОДИЧНОСТЬ ТЕХНИЧЕСКОГО ОБСЛУЖИВАНИЯ		Перед началом сезона	Каждый раз перед началом работы	После первых 20 мото часов	Каждые 50 мото часов	Через каждые 100 мото часов	Через каждый год или через 300 мото часов
НАИМЕНОВАНИЕ УЗЛА ИЛИ ОПЕРАЦИИ Выполняйте обслуживание через каждый указанный месяц или количество моточасов, в зависимости от того, что наступит раньше.							
Моторное масло	Проверка уровня		○				
	Замена	○		○		○(3)	
Воздушный фильтр	Проверка		○				
	Очистка				○(1)		
Свеча зажигания	Проверка и регулировка	○				○	
	Замена						○
Ремни сцепления	Проверка и регулировка	○(2)		○(2)			○(2)
Трос сцепления	Проверка и регулировка			○		○	
Трос привода дроссельной заслонки	Проверка и регулировка						○
Топливный бак и топливный фильтр	Очистка	○(2)					○(2)
Наружный осмотр культиватора, функционирование рычагов и рукояток, плотность затяжки резьбовых соединений	Проверка		○				
Топливопровод	Проверка	Через каждые 2 года (замена при необходимости) (2)					

- (1) При использовании в местах с большой запыленностью проводить обслуживание через меньшие интервалы.
- (2) Эти операции следует выполнять у авторизованного дилера, если только вы не имеете соответствующих инструментов и требуемой квалификации.
- (3) Производить замену масла в двигателе чаще, если культиватор работает при высоких нагрузках.

9.2. Замена моторного масла

Внимание! Первая замена масла в двигателе производится после первых 20 моточасов работы.

Внимание! Слив моторного масла, при его замене, необходимо производить на разогретом двигателе, чтобы обеспечить быструю полную очистку.

Замену моторного масла выполняйте в следующей последовательности:

1. Установите подходящую емкость для слива отработанного масла под сливное отверстие
2. Выкрутите пробку маслозаливной горловины (Рис. 25)
3. Выкрутите сливной болт (Рис. 26, 27)
4. Слейте в заранее подготовленную емкость все моторное масло
5. Закрутите на место сливной болт с прокладкой (Рис. 25)
7. Установите культиватор на горизонтальной поверхности и залейте новое моторное масло рекомендованное производителем до нижней кромки маслозаливной горловины (Рис. 28)
8. Проверьте уровень моторного масла (см. пункт 6.1)
9. Плотно закройте пробку маслозаливной горловины



Рис. 25



Рис. 26

сливной болт

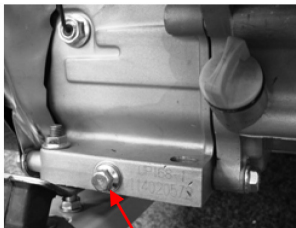

Рис. 27

**Внимание!**

Отработанное масло необходимо утилизировать в соответствии с действующими правилами охраны окружающей среды. Не выливайте его на землю и не выбрасывайте вместе с бытовыми отходами.

Пролитое моторное масло следует немедленно собрать.

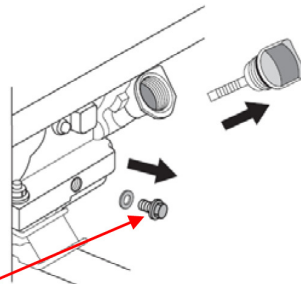
Рис. 28

9.3. Обслуживание воздушного фильтра

Загрязненный воздушный фильтр препятствует необходимой подаче воздуха в карбюратор. Для обеспечения нормальной работы карбюратора необходимо регулярно чистить воздушный фильтр. Сокращайте интервалы обслуживания воздушного фильтра, если культиватор работает в местах с повышенным запылением.

ВНИМАНИЕ! ЗАПРЕЩАЕТСЯ ПУСК ДВИГАТЕЛЯ КУЛЬТИВАТОРА БЕЗ ВОЗДУШНОГО ФИЛЬТРА. ЭТО ПРИВОДИТ К ПРЕЖДЕВРЕМЕННОМУ ИЗНОСУ ДВИГАТЕЛЯ.

Обслуживание воздушного фильтра выполняйте в следующей последовательности:

1. Открутите гайку крышки воздушного фильтра (Рис. 29).
2. Извлеките фильтрующий элемент. Тщательно осмотрите фильтрующий элемент и при обнаружении отверстий или разрывов замените.
3. Промойте губчатый фильтрующий элемент в мыльном растворе, после чего промойте его теплой водой и дайте просохнуть.
4. Пропитайте фильтрующий элемент небольшим количеством масла. Излишки масла отожмите.
5. В масляную ванну воздушного фильтра залейте чистое моторное масло до отметки максимального уровня масла на корпусе фильтра. Заливать масло выше отметки максимального уровня недопустимо.
6. Соберите фильтр в обратной последовательности.

ВНИМАНИЕ! Использование бензина или огнеопасного растворителя для чистки элемента фильтра может привести к пожару или взрыву. Используйте только мыльный водный раствор или невоспламеняющиеся чистящие средства для бытового использования.



Рис. 29

9.4. Обслуживание свечи зажигания

Внимание! Во время работы двигателя свеча зажигания нагревается до высокой температуры. Необходимо соблюдать особую осторожность во избежание получения ожогов. Обслуживание свечи зажигания необходимо проводить на холодном двигателе.

Каждые 100 часов работы двигателя, но не реже одного раза в год, проводите проверку состояния свечи зажигания в следующем порядке:

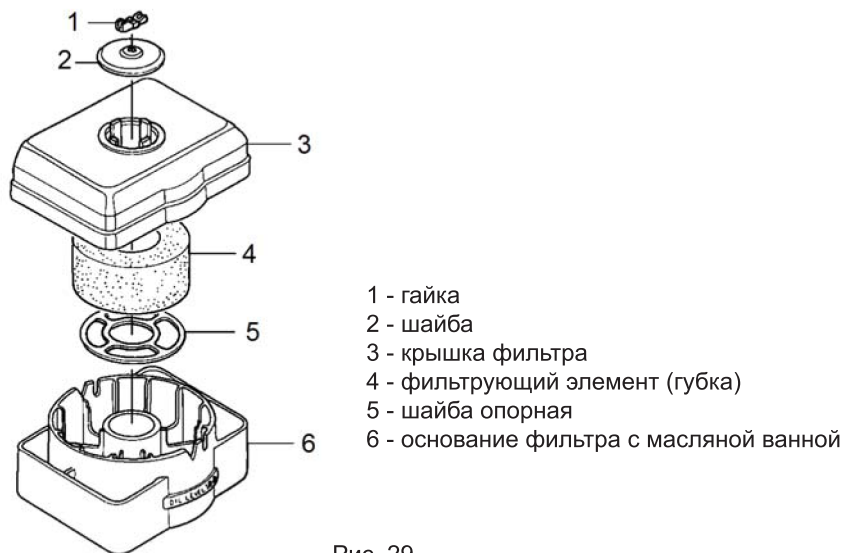
1. Снимите со свечи колпачок высоковольтного провода.
2. Очистите поверхность около свечи зажигания.
3. Выверните свечу зажигания против часовой стрелки с помощью свечного ключа и воротка.
4. Осмотрите свечу зажигания. При наличии трещин или сколов замените. В случае дальнейшего использования произведите очистку металлической щеткой.
5. Проверьте зазор между электродами свечи зажигания. Он должен составлять 0.7-0.8мм (Рис. 30). При необходимости отрегулируйте зазор.
6. Замените свечу, если имеются сколы керамического изолятора или электроды имеют неровности и прогорели.
7. Осторожно вверните свечу зажигания по часовой стрелке от руки до упора, по часовой стрелке.



Рис. 30

Убедившись в правильной установке свечи зажигания по резьбе, плотно затяните ее свечным ключом. Недостаточная затяжка свечи зажигания может привести к ее перегреву и повреждению двигателя.

8. Плотно наденьте колпачок высоковольтного провода на свечу.

9.5. Очистка топливного отстойника

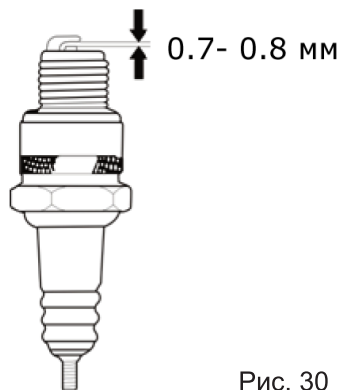
Отстойник очищает бензин от механических примесей и задерживает воду, скопившуюся в топливном баке. Грязь и вода собираются в топливном отстойнике. Если двигатель не запускался в течение долгого времени необходимо очистить топливный отстойник.

Внимание! Бензин является легковоспламеняющейся и при определенных условиях взрывоопасной жидкостью. Соблюдайте осторожность.

Порядок чистки топливного отстойника (Рис. 31):

1. Установите емкость для слива топлива под карбюратором
2. Закройте топливный кран
3. Отверните сливной болт с шайбой и слейте остатки топлива из отстойника
4. Отверните болт фиксации. Снимите и очистите отстойник
5. Соберите отстойник в обратной последовательности

После установки топливного отстойника на место проверить герметичность и перед пуском двигателя убедиться в том, что из топливного отстойника нет подтеков топлива.

Если нужно слить топливо из топливного бака:

1. Установите емкость для слива топлива под карбюратором
2. Отверните сливной болт с шайбой
3. Поверните топливный кран в положение «Открыто» и слейте топливо из бака



Рис. 31

9.6. Замена приводных ремней

Внимание! Перед выполнением данной операции двигатель культиватора должен быть остановлен, и со свечи зажигания снят наконечник высоковольтного провода.

1. Установите культиватор на ровной горизонтальной поверхности
2. Снимите кожух ременной передачи, открутив винты крепления кожуха
3. Ослабить крепящие двигатель гайки
4. Сдвиньте двигатель в сторону ослабления ремней (в сторону рукоятки управления)
5. Снимите старые ремни, на их место установите новые
6. Отрегулируйте натяжение ремней
7. Установите на место кожух ременной передачи

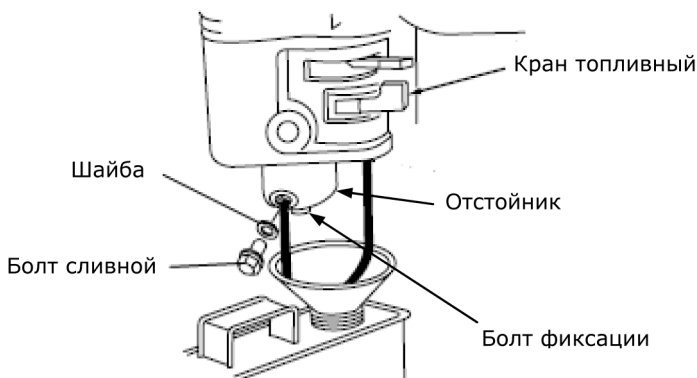
Регулировка натяжения ремней

Для оптимальной работы сцепления культиватора периодически требуется проверить и в случае необходимости отрегулировать натяжение ремней в ременной передаче. Для этого необходимо снять кожух ременной передачи, открутив крепежные винты, и проверить натяжения ремня. При включенном сцеплении натяжной шкив поднимается, в результате ремень натягивается. Обычно напряженность ремня составляет 55-60 мм. (Рис. 32). Если ремень провисает или сильно натянут, то его необходимо отрегулировать. Ремень регулируется перемещением двигателя в нужную сторону. Для этого ослабить крепящие двигатель гайки. Если ремень провисает - двигатель нужно двигать в сторону натяжения ремня, а если натянут - в сторону ослабления. После регулировки ремня зафиксируйте двигатель гайками.

Внимание! Ведомый и ведущий шкивы должны располагаться соосно друг другу. В противном случае возникнет перекося шкивов, что приведет к слетанию со шкивов ремней или его быстрому износу.



Рис. 32

10. ВОЗМОЖНЫЕ НЕИСПРАВНОСТИ И МЕТОДЫ ИХ УСТРАНЕНИЯ

Таблица 4

Неисправность	Причина	Способ устранения
Двигатель не запускается	Попадание масла в камеру сгорания (в следствии сильного наклона или падения агрегата).	Вывернуть свечу зажигания и провернуть коленчатый вал двигателя ручным стартером 3-4 раза.
	В топливном баке нет бензина	Заполнить топливный бак свежим неэтилированным бензином
	Старый бензин	Слить старый бензин и залит чистый неэтилированный бензин
	Колпачок высоковольтного провода не подсоединен к свече зажигания	Надеть колпачок высоковольтного провода на свечу зажигания
	Грязная или неисправная свеча зажигания, неправильно установлен зазор между электродами	Очистить и, при необходимости, заменить свечу зажигания. Проверить зазор между электродами
	Рычаг топливного крана находится в положении «Закрыто» («OFF»)	Установить рычаг топливного крана в положение «Открыто» («ON»)
	Рычаг управления воздушной заслонкой находится в неправильном положении	Установить рычаг управления воздушной заслонкой в нужное положение
Двигатель работает неравномерно	Слабый контакт колпачка высоковольтного провода со свечой зажигания	Плотно надеть колпачок высоковольтного провода на свечу зажигания
	Грязный воздушный фильтр	Очистить или заменить воздушный фильтр
	Блокировка фрез камнями или крупными комьями почвы	Очистить фрезы
	Загрязненная или неисправная свеча зажигания	Очистить и, при необходимости, заменить свечу зажигания. Проверить зазор между электродами
	Старый бензин	Слить старый бензин и залит чистый неэтилированный бензин
Фрезы не вращаются	Неправильно отрегулирован тросик сцепления	Отрегулировать тросик сцепления.
	Ослаб или слетел приводной ремень	Отрегулировать натяжение приводного ремня
Повышенная вибрация	Ослабление болтов и винтов крепления	Немедленно остановите двигатель. Проверить затяжку болтовых соединений. Затянуть или заменить болты (винты) в случае необходимости

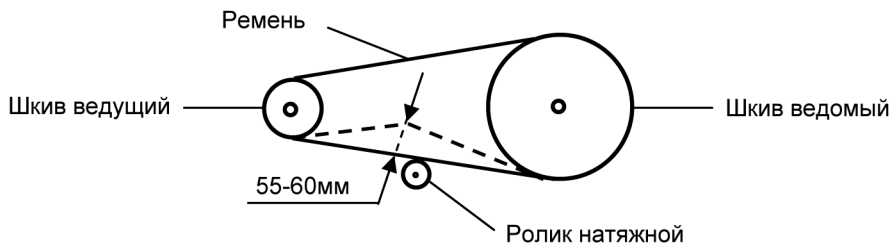
11. ТРАНСПОРТИРОВКА И ХРАНЕНИЕ

Транспортировка

Культиватор без горюче-смазочных материалов в упаковке изготовителя можно транспортировать всеми видами крытого транспорта при температуре воздуха от минус 50 до плюс 50 °С и относительной влажности до 80% (при температуре плюс 25°С) в соответствии с правилами перевозки грузов, действующих на данном виде транспорта.

При транспортировке культиватора снимите со свечи зажигания колпачок высоковольтного провода, слейте топливо из топливного бака и закройте топливный кран.

При транспортировке сохраняйте культиватор в горизонтальном положении. Закрепите культиватор в транспортном средстве. Перевозить культиватор необходимо только с холодным двигателем.

Не роняйте и не ставьте тяжелые предметы на культиватор.

Рекомендуется транспортировать культиватор в оригинальной упаковке.

Внимание! Запрещается перевозить культиватор на боку.

Хранение

Культиватор должен храниться в упаковке изготовителя в отапливаемом вентилируемом помещении при температуре от плюс 5 до плюс 40°С и относительной влажности до 80% (при температуре плюс 25°С).

Длительное хранение

При постановке культиватора на длительное хранение убедитесь, что в помещении нет избыточной влажности и пыли.

- Слейте из карбюратора остатки топлива в подходящую емкость
- Замените отработанное моторное масло на новое
- Открутите свечу зажигания и залейте в цилиндр 20-30 грамм чистого моторного масла. Проверните коленвал двигателя на несколько оборотов при помощи ручного стартера для равномерного распределения масла по цилиндру. Установите свечу зажигания на место и плотно закрутите
- Медленно потяните за ручку ручного стартера, пока не почувствуете сопротивление. В этот момент поршень находится в верхнем положении, впускной и выпускной клапаны закрыты. В таком положении детали двигателя максимально защищены от коррозии
- Обработайте культиватор силиконовой смазкой из аэрозоля – это дополнительно предохранит внешние части культиватора от коррозии

Внимание! Запрещается хранить культиватор на боку.

Внимание!

Храните бензин в герметично закрытых емкостях предназначенных для хранения горючих веществ. Помните, что при длительном хранении необходимо стравливать образовавшиеся пары из емкостей – они взрывоопасны.

12. УТИЛИЗАЦИЯ

Не выбрасывайте культиватор, бензин и моторное масло вместе с бытовым мусором. Утилизируйте культиватор, его компоненты и горюче-смазочные материалы согласно действующим правилам по утилизации промышленных отходов

13. СРОК СЛУЖБЫ

Изделие относится к бытовому классу. Срок службы 5 лет.

14. ГАРАНТИЯ

Гарантийный срок на товар и условия гарантии указаны в гарантийном талоне.

Сделано в Китае.

Изготовитель: CHANGZHOU SIMADE POWER EQUIPMENT MANUFACTURING
CO., LTD
ЧАНЧЖОУ СЫМАДЭ ПАУЭР ЭКВИПМЕНТ МАНУФАКТУРИНГ КО.,
ЛТД

Адрес: No.76 Yulong Road, Xuejia Town, Changzhou, Jiangsu 213125, China
№76 Юйлун Род, Сюэцзя Таун, Чанчжоу, Цзянсу 213125, Китай

Импортер, уполномоченное лицо изготовителя:

ООО «Элитек Лоджистик»

Россия, 103370, г. Москва, Открытое шоссе, дом 12, строение 3.

Телефон: 9260799544,

Факс: 9260799544,

Электронный адрес: elitechlogistic@yandex.ru

Сертификат соответствия согласно требованиям технических регламентов

Таможенного союза №: ТС RU С-CN АЛ16 В 12735

Срок действия: с 11.07.2016 по 10.07.2019

Орган по сертификации: ООО «Гарант Плюс»

Дата производства:

8 800 100 51 57
Номер круглосуточной бесплатной горячей линии по РФ.
Вся дополнительная информация о товаре и сервисных
центрах на сайте

www.elitech-tools.ru